

ASTRA - MY21D / B4



ASTRA 5 PORTE- PREZZI

VERSIONE	MOTORE	CAMBIO	ALIMENTAZIONE	kW (CV)	Normativa Emissioni	Emissioni CO2 Ciclo WLTP	CODICE MODELLO	CODICE MOTORE	TITRE	Prezzi Listino IVA esclusa EURO	Prezzi Listino IVA inclusa EURO	Chiavi in mano IVA inclusa EURO
BUSINESS ELEGANCE	5 PORTE 1.2 Turbo 110cv S&S MT6	Manuale	Benzina	81 (110)	E6d	119-137	OBK68	EJ61	1G2HA5PH5KB0BUB4	€ 20,393.44	€ 24,880.00	€ 25,950.00
BUSINESS ELEGANCE	5 PORTE 1.2 Turbo 130cv S&S MT6	Manuale	Benzina	96 (130)	E6d	119-137	OBK68	EN61	1G2HA5PH0KB0BUB4	€ 21,049.18	€ 25,680.00	€ 26,750.00
BUSINESS ELEGANCE	5 PORTE 1.2 Turbo 145cv S&S MT6	Manuale	Benzina	107 (145)	E6d	119-137	OBK68	ES61	1G2HA5PH6KB0BUB4	€ 21,704.92	€ 26,480.00	€ 27,550.00
BUSINESS ELEGANCE	5 PORTE 1.5 CDTI 105cv S&S MT6	Manuale	Diesel	77 (105)	E6d	112-124	OBK68	Ho61	1G2HA5PH8KB0BUB4	€ 21,663.93	€ 26,430.00	€ 27,500.00
BUSINESS ELEGANCE	5 PORTE 1.5 CDTI 122cv S&S MT6	Manuale	Diesel	90 (122)	E6d	115-127	OBK68	HP61	1G2HA5PH7KB0BUB4	€ 22,237.70	€ 27,130.00	€ 28,200.00
BUSINESS ELEGANCE	5 PORTE 1.5 CDTI 122cv S&S AT9	Automatico	Diesel	90 (122)	E6d	133-147	OBK68	HA91	1G2HA5PH73B0BUB4	€ 23,877.05	€ 29,130.00	€ 30,200.00

VERSIONE	MOTORE	CAMBIO	ALIMENTAZIONE	kW (CV)	Normativa Emissioni	Emissioni CO2 Ciclo WLTP	CODICE MODELLO	CODICE MOTORE	TITRE	Prezzi Listino IVA esclusa EURO	Prezzi Listino IVA inclusa EURO	Chiavi in mano IVA inclusa EURO
ULTIMATE	5 PORTE 1.2 Turbo 145cv S&S MT6	Manuale	Benzina	107 (145)	E6d	119-137	OBL68	ES61	1G2HA5VH6KB0A0B4	€ 24,573.77	€ 29,980.00	€ 31,050.00
ULTIMATE	5 PORTE 1.5 CDTI 122cv S&S MT6	Manuale	Diesel	90 (122)	E6d	115-127	OBL68	HP61	1G2HA5VH7KB0A0B4	€ 25,106.56	€ 30,630.00	€ 31,700.00
ULTIMATE	5 PORTE 1.5 CDTI 122cv S&S AT9	Automatico	Diesel	90 (122)	E6d	133-147	OBL68	HA91	1G2HA5VH73B0A0B4	€ 26,745.90	€ 32,630.00	€ 33,700.00

ASTRA SPORTS TOURER - PREZZI

VERSIONE	MOTORE	CAMBIO	ALIMENTAZIONE	kW (CV)	Normativa Emissioni	Emissioni CO2 Ciclo WLTP	CODICE MODELLO	CODICE MOTORE	TITRE	Prezzi Listino IVA esclusa EURO	Prezzi Listino IVA inclusa EURO	Chiavi in mano IVA inclusa EURO
BUSINESS ELEGANCE	SPORTS TOURER 1.2 Turbo 110cv S&S MT6	Manuale	Benzina	81 (110)	E6d	119-137	OBK35	EJ61	1G2HC5PH5KB0BUB4	€ 21,213.11	€ 25,880.00	€ 26,950.00
BUSINESS ELEGANCE	SPORTS TOURER 1.2 Turbo 130cv S&S MT6	Manuale	Benzina	96 (130)	E6d	119-137	OBK35	EN61	1G2HC5PH0KB0BUB4	€ 21,868.85	€ 26,680.00	€ 27,750.00
BUSINESS ELEGANCE	SPORTS TOURER 1.2 Turbo 145cv S&S MT6	Manuale	Benzina	107 (145)	E6d	119-137	OBK35	ES61	1G2HC5PH6KB0BUB4	€ 22,524.59	€ 27,480.00	€ 28,550.00
BUSINESS ELEGANCE	SPORTS TOURER 1.5 CDTI 105cv S&S MT6	Manuale	Diesel	77 (105)	E6d	112-124	OBK35	Ho61	1G2HC5PH8KB0BUB4	€ 22,483.61	€ 27,430.00	€ 28,500.00
BUSINESS ELEGANCE	SPORTS TOURER 1.5 CDTI 122cv S&S MT6	Manuale	Diesel	90 (122)	E6d	115-127	OBK35	HP61	1G2HC5PH7KB0BUB4	€ 23,057.38	€ 28,130.00	€ 29,200.00
BUSINESS ELEGANCE	SPORTS TOURER 1.5 CDTI 122cv S&S AT9	Automatico	Diesel	90 (122)	E6d	133-147	OBK35	HA91	1G2HC5PH73B0BUB4	€ 24,696.72	€ 30,130.00	€ 31,200.00

VERSIONE	MOTORE	CAMBIO	ALIMENTAZIONE	kW (CV)	Normativa Emissioni	Emissioni CO2 Ciclo WLTP	CODICE MODELLO	CODICE MOTORE	TITRE	Prezzi Listino IVA esclusa EURO	Prezzi Listino IVA inclusa EURO	Chiavi in mano IVA inclusa EURO
ULTIMATE	SPORTS TOURER 1.2 Turbo 145cv S&S MT6	Manuale	Benzina	107 (145)	E6d	119-137	OBL35	ES61	1G2HC5VH6KB0A0B4	€ 25,393.44	€ 30,980.00	€ 32,050.00
ULTIMATE	SPORTS TOURER 1.5 CDTI 122cv S&S MT6	Manuale	Diesel	90 (122)	E6d	115-127	OBL35	HP61	1G2HC5VH7KB0A0B4	€ 25,926.23	€ 31,630.00	€ 32,700.00
ULTIMATE	SPORTS TOURER 1.5 CDTI 122cv S&S AT9	Automatico	Diesel	90 (122)	E6d	133-147	OBL35	HA91	1G2HC5VH73B0A0B4	€ 27,565.57	€ 33,630.00	€ 34,700.00



ASTRA – EQUIPAGGIAMENTI DI SERIE

BUSINESS ELEGANCE

SICUREZZA ATTIVA E PASSIVA

Airbag frontali, laterali e al tetto - lato guida e passeggero (NNO1&NF15); disattivabile lato passeggero (OP01)
Cinture di sicurezza anteriori e posteriori esterne con doppio pretensionatore (CF11)
Spia cinture sicurezza – guidatore, passeggero, posteriori (TG09+MK06+SR03)
ESP con ABS e Hill Start Assist (UF01)
Freni a disco anteriori e posteriori da 15" (QH11&OY17)
Kit riparazione pneumatici (non presente con ruotino di scorta) (LV02)
Predisposizione ISOFIX sui sedili posteriori esterni (GQ13)
Sistema automatico di monitoraggio pressione pneumatici
EcoFlex chassis
EcoFlex Aero Pack (OF42)
Colonna sterzo regolabile (DD02)

INTERNI

Rivestimenti in tecnopelle Morrocana e tessuto Athena Jet Black (OPHO+ORFX) con sedute comfort (NEW21)
Sedile AGR guidatore regolabile manualmente a 8 vie, sedile passeggero regolabile manualmente a 6 vie (WK66)
Sedili posteriori abbattibili 60/40 (AL43)
Volante in pelle a 3 razze (VH04)
Console centrale anteriore scorrevole, con vano portaoggetti (JB01)
Interior Light Pack (NB08):
● *Luci ambiente e luci di lettura posteriori (FC47)*
● *Alette parasole con specchietti illuminati (MG04)*
Luce di cortesia vano bagagliaio
Poggiatesta anteriori e posteriori (MZ02)
Tasche portaoggetti su schienali sedili anteriori (RU20)

COMFORT

Climatizzatore automatico bi-zona (RE07)
Chiusura centralizzata con telecomando (VB09)
Controllo elettronico della velocità di crociera (cruise control) (RG03)
Condotti dell'aria nel pavimento posteriore (NW02) – **Solo su ST**
Alzacristalli elettrici lato guida (LT03), passeggero (DLU03) e posteriori (LE05)
Parabrezza e vetri posteriori termo-riflettenti (VF38)
Sight & Light Pack (NB08):
● *Sistema di accensione automatica dei fari con tunnel detection (YQ02)*
● *Tergicristalli con sensore intensità pioggia (NB08)*
Specchietto retrovisore fotoelettrocromatico (RL05)
Specchietti retrovisori esterni in tinta nera (Y150)
Opel Eye (ZVGH):
● *Avviso di superamento involontario dei limiti di carreggiata*
● *Prevenzione e mitigazione collisione*
● *Avviso incidente con Frenata automatica d'emergenza*
● *Indicatore della distanza di sicurezza*
Freno di stazionamento elettrico (FH05)
Sensori di parcheggio anteriori e posteriori (1G03)
Retrocamera posteriori analogica (QK13)
Keyless Open&Start (PEPS) (JA18&YD07)

ESTERNI

Cerchi da 16" in lega, multirazze con pneumatici 205/55 R16 (ZHA7)
Vetri posteriori termo-riflettenti (VD08) – **Non su ULTIMATE**
Fari EcoLED (LA10) e Luci diurne a LED DFE10)
Retrovisori esterni neri riscaldabili e regolabili elettricamente (HU03)
Maniglie portiere in tinta carrozzeria (RZ89)
Modanature cromate (GV14)

INFOTAINMENT

Computer di bordo (OA04)
Multimedia Navi (ZJ80):
● *Navi per Intellilink (GMBA)*
● *R4.0 Intellilink (RCBN)*
● *Sistema Audio a 6 altoparlanti (UN00)*
● *Antenna corta (AT17)*
● *Info display monocromato (GMBA)*
● *Porta USB (YM01)*

ULTIMATE (BUSINESS ELEGANCE +)

ESTERNI

Cerchi da 17" in lega con pneumatici 225/45 R17 a 5 razze doppie dark (ZHB1)
Vetri posteriori e lunotto oscurati (VD10)
Sales Pack Black (PDBJ):
● *Modanature DLO in nero lucido (GV15)*
Fari fendinebbia (PR01)

INTERNI

Rivestimenti in Alcantara Jet Black (OP1U+ORFX) con sedili sportivi (NEW22)
Soglie battitacco "OPEL" (EE30+ZZ01) e Versatility Pack (AL47 ST – AL45 5D)
OPC Line Interior Sport Pack (YE02):
● *Volante in pelle sportivo (flat bottom) (VH57)*
● *Pedaliera in lega (YE02)*
● *Montante e cielo in Jet Black (IZ33)*

INFOTAINMENT

Multimedia Navi Pro (ZJ81):
● *Porta USB con SD Card (NEW124)*
● *Sistema Audio a 6 Altoparlanti (UN00)*
● *Antenna nera a pinna di squalo (AT31)*
● *Quadro strumenti con schermo 8" a colori (GMBC)*
● *Radio 3.0, SD Navi (RCNN)*

COMFORT

Sistema di parcheggio avanzato anteriore & posteriore (1G21)
● *Retrocamera digitale (QK13)*
● *Sensore angolo cieco a ultrasuoni*
● *Retrovisori esterni in tinta carrozzeria riscaldabili, regolabili e ripiegabili elettricamente (HU02)*
IntelliLux LED Matrix (LA05)



ASTRA - OPZIONI

LCDV	Cod	PACCHETTI	Prezzo IVA Esclusa	Prezzo IVA Inclusa	Business Elegance	Ultimate	NOTE
NA01	2EB	Winter Pack 1 Volante e sedili anteriori riscaldabili elettricamente e parabrezza riscaldabile con protezione acustica	€ 614.75	€ 750.00	○	-	Non con P4FX(interni in pelle)
LCDV	Cod	INTERNI E COMFORT	Prezzo IVA Esclusa	Prezzo IVA Inclusa	Business Elegance	Ultimate	NOTE
P4FX	TAPQ	Interni in pelle Siena II Jet Black ● Sedili anteriori sportivi ● Winter Pack 2 ● Sedile guidatore AGR a 18 regolazioni e sedili anteriori ventilati	€ 1,229.51	€ 1,500.00	○	○	Include WK69
WK68	SRV	Sedili anteriori sportivi ergonomici ● Sedile passeggero regolabile manualmente a 8 vie con cuscino estendibile e supporto lombare regolabile elettricamente a 4 vie ● Sedile guidatore regolabile a 8 vie con cuscino estendibile e supporto lombare regolabile elettricamente a 4 vie	€ 114.75	€ 140.00	○	●	Standard con P4FX (interni in pelle) -> il codice dei sedili diventa WK69
AL47	WPG	Versatility Pack ● Sedili posteriori abbattibili 40/20/40 ● Bracciolo centrale per sedili posteriori ● Solo su ST: Flex Fold - Sistema di ribaltamento sedili One-Touch	€ 204.92	€ 250.00	○	●	SOLO CON SPORTS TOURER (C5)
AL45	XYED	Versatility Pack ● Sedili posteriori abbattibili 40/20/40 ● Bracciolo centrale per sedili posteriori	€ 204.92	€ 250.00	○	●	SOLO CON 5 PORTE (A5)
MO02	TC2	Portellone Hands-Free ● Open & Start Keyless ● Portellone Hands-Free, apertura e chiusura con il movimento del piede	€ 327.87	€ 400.00	-	○	SOLO CON SPORTS TOURER (C5)
1G21	XYEG	Sistema di assistenza al parcheggio avanzato con sensori di parcheggio anteriori e posteriori (con retrocamera analogica)	€ 532.79	€ 650.00	○	-	
LA05	UVG	IntelliLux LED Matrix: ● Fari posteriori LED ● Adaptive Forward Lighting ● Correttore automatico assetto fari ● Fari EcoLED	€ 901.64	€ 1,100.00	○	●	
QL02	UGE	Fari posteriori LED	€ 204.92	€ 250.00	○	●	Standard con LA05 (Intellilux LED Matrix)

ASTRA - OPZIONI

LCDV	Cod	ESTERNI E COLORI	Prezzo IVA Esclusa	Prezzo IVA Inclusa	Business Elegance	Ultimate	NOTE
JD30	CWH	Tetto nero	€ 245.90	€ 300.00	○	○	Solo con: POZ3 / MOZ5 / MOQK / MOPQ
PR01	T3U	Fari fendinebbia	€ 204.92	€ 250.00	○	●	
VD10	AKO	Vetri posteriori oscurati	€ 204.92	€ 250.00	○	●	
LCDV	Cod	RADIO & INFOTAINMENT	Prezzo IVA Esclusa	Prezzo IVA Inclusa	Business Elegance	Ultimate	NOTE
E301	K4C	Ricarica Wireless (include USS: doppia presa USB per sedili posteriori)	€ 122.95	€ 150.00	○	○	
I801	UER	E-call (Chiamata d'emergenza)	€ 401.64	€ 490.00	○	○	
LCDV	Cod	ASSISTENZA ALLA GUIDA	Prezzo IVA Esclusa	Prezzo IVA Inclusa	Business Elegance	Ultimate	NOTE
ZVGI	UVX	Sistema di riconoscimento segnali stradali e pedoni "Opel Eye"	€ 163.93	€ 200.00	○	○	

ASTRA - OPZIONI

LCDV	Cod	CERCHI & PNEUMATICI	Prezzo IVA Esclusa	Prezzo IVA Inclusa	Business Elegance	Ultimate	NOTE
ZHBO	CWCB	Cerchi in lega da 17" a 5 Razze Doppie, Silver e Pneumatici 225/45 R17	€ 245.90	€ 300.00	○	-	
ZHB1	CWCC	Cerchi in lega da 17" a 5 Razze Doppie Dark e Pneumatici 225/45 R17	€ 286.89	€ 350.00	○	●	
ZHB5	CWCG	Cerchi in lega da 18" a 10 Razze Doppie Design, Bi-Color e Pneumatici 225/40 R17	€ 491.80	€ 600.00	-	○	
RS02	SJQ	Ruotino di scorta (16" X 4.0)	€ 122.95	€ 150.00	○	○	

STANDARD



BUSINESS ELEGANCE
ZHA7 – Cerchio in lega da 16", 10 razze, silver



ULTIMATE
ZHB1 – Cerchio in lega 17", 5 razze doppie, nere

OPZIONALI



BUSINESS ELEGANCE
ZHBO – Cerchio in lega da 17", 5 razze doppie, silver









BUSINESS ELEGANCE
ZHB1 – Cerchio in lega da 17", 5 razze doppie, dark



ULTIMATE
ZHB5 – Cerchio in lega da 18", 10 razze doppie design, bi-color



ASTRA – INTERNI E COLORI

					BUSINESS ELEGANCE	ULTIMATE		BUSINESS ELEGANCE & ULTIMATE
					TAVV (Athena/Morrocana Jet Black) <i>(NON A PAGAMENTO)</i>	TAU2 (SPORTS TOURER) (Alcantara Nero Traforato) <i>(NON A PAGAMENTO)</i>	TAX6 (5 PORTE) (Alcantara Nero Traforato) <i>(NON A PAGAMENTO)</i>	TAPQ (Pelle Siena II Jet Black)
					H0FX	1UFX	1UFX	P4FX
COD.	DESCR.	Prezzo IVA Esclusa	Prezzo IVA Inclusa	LCDV				
 G1R	Peperoncino Red	€ -	€ -	MOPQ	○	○	○	○
 GAZ	SUMMIT WHITE	€ 286.9	€ 350	POZ3	○	○	○	○
 GAN	Sovereign Silver	€ 549.2	€ 670	MOZ5	○	○	○	○
 GR5	Cosmic Grey	€ 549.2	€ 670	MOQK	○	○	○	○
 GB9	Mineral Black	€ 549.2	€ 670	MOZ7	○	○	○	○
 G4B	NAUTIC BLUE	€ 549.2	€ 670	MOQX	○	○	○	○

ASTRA – INTERNI

STANDARD

Athena/Morrocana Jet Black – TAVV (BUSINESS ELEGANCE)



Alcantara Jet Black – TAU2 (ULTIMATE)









OPZIONALI

Pelle Siena II Jet Black – TAPQ (BUSINESS ELEGANCE - ULTIMATE)



ASTRA – ACCESSORI POST-VENDITA

Cod	ACCESSORI POST-VENDITA	Prezzo* IVA ESCLUSA	Prezzo* IVA INCLUSA
13442006	 <p>FlexConnect Tavolo pieghevole Tavolino pieghevole portabottiglie integrato, fornisce un supporto stabile per gli oggetti durante il viaggio.</p>	68,32	83,35
13447402	 <p>Appendiabiti</p>	66,22	80,78
39003960	 <p>FlexConnect Supporto iPad Air Accessorio ideale per leggere, scrivere o guardare un film. Supporto completamente regolabile e orientabile. Si può facilmente rimuovere dalla staffa insieme all'iPad Air.</p>	71,77	87,56
13447401	 <p>FlexConnect Supporto iPad (2-4) Accessorio ideale per leggere, scrivere o guardare un film. Supporto completamente regolabile e orientabile. Si può facilmente rimuovere dalla staffa insieme all'iPad 2/3/4.</p>	80,85	98,64
39003962	 <p>FlexConnect Supporto Samsung Galaxy Tab 10.1 Accessorio ideale per leggere, scrivere o guardare un film. Supporto completamente regolabile e orientabile. Si può facilmente rimuovere dalla staffa insieme al Samsung Galaxy Tab.</p>	26,35	32,15
39130718	 <p>Barre portatutto Aerodinamico portapacchi base in alluminio con innesto a T per il montaggio rapido di tutti i sistemi di trasporto. • Facile da montare e smontare; • Con serratura; • Portata max 70 kg (incl. supporto); • Con logo Opel; • Set con due supporti base</p>	185,51	226,32
95599248	 <p>Box Tetto Thule "Motion 800", argento/nero brillante • Design ottimizzato per sfruttare al meglio l'utilizzo dello spazio; • Sistema di fissaggio Power-Click preinstallato con indicatore di coppia integrato per un montaggio a mano veloce e sicuro; • Apertura su entrambi i lati con maniglie esterne per un montaggio comodo e confortevoli operazioni di carico e scarico; • Il sistema di chiusura centrale offre la massima sicurezza. La chiave facile da usare può essere estratta dopo che tutti i punti di chiusura sono stati chiusi in modo sicuro.</p>	526	641,72

ASTRA 5 PORTE – SPECIFICHE TECNICHE

	BENZINA			DIESEL		
VERSIONI	1.2 Turbo 110cv S&S MT6	1.2 Turbo 130cv S&S MT6	1.2 Turbo 145cv S&S MT6	1.5 CDTI 105cv S&S MT6	1.5 CDTI 122cv S&S MT6	1.5 CDTI 122cv S&S AT9
Normativa antinquinamento	Euro 6d	Euro 6d	Euro 6d	Euro 6d	Euro 6d	Euro 6d
Sistema Stop&Start	Sì	Sì	Sì	Sì	Sì	Sì
Cavalli Fiscali	14	14	14	16	16	16
Numero di cilindri	3	3	3	3	3	3
Cilindrata - cm ³	1199,4	1199,4	1199,4	1496	1496	1496
Potenza massima - kW a giri/min	81@ 4500	96 @ 5500	107 @ 5500	77 @ 3250	90 @ 3500	90 @ 3500
Coppia massima - Nm a giri/min	195 @ 2000-3500	225 @ 2000-3500	225 @ 2000 - 3500	260 @ 1500-2500	300 @ 1750-2500	300 @ 1750-2500
TRASMISSIONE						
Cambio	Manuale	Manuale	Manuale	Manuale	Manuale	Automatico
Numero rapporti	6	6	6	6	6	9
PERFORMANCE						
Velocità massima in km/h	200	215	220	200	210	205
0 - 100 km/h (in secondi)	10,4	9,9	9,4	10,6	10,2	10,6
EMISSIONI E CONSUMI (WLTP)						
Emissioni Co2 min-max g/km	119-137	119-137	119-137	112-124	115-127	133-147
Carburante min/max - l/100km	5,2-6	5,2-6	5,2-6	4,3-4,7	4,4-4,8	5,1-5,6
DIMENSIONI						
Lunghezza - mm	4370					
Larghezza - mm con retrovisori	2042					
Larghezza - mm senza retrovisori	1809					
Altezza - mm	1485					
Passo - mm	2662					
Numero posti	5					
Volume del bagagliaio - litri	370 - 1210 (-60 con il ruotino di scorta)					



ASTRA 5 PORTE – SPECIFICHE TECNICHE

Astra 5-ürer
Alle Maße in mm

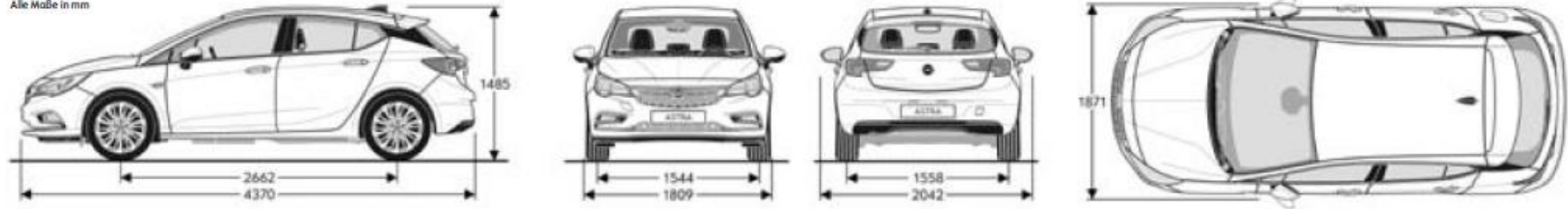

Breite mit eingeklappten Außenspiegeln 1871 mm

dimensions refer list

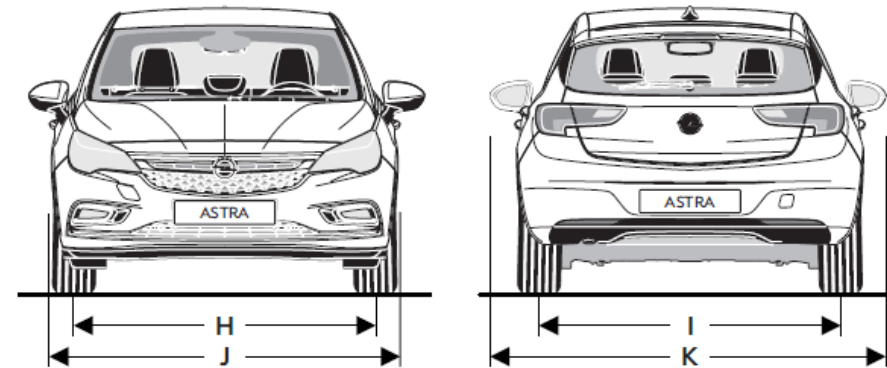
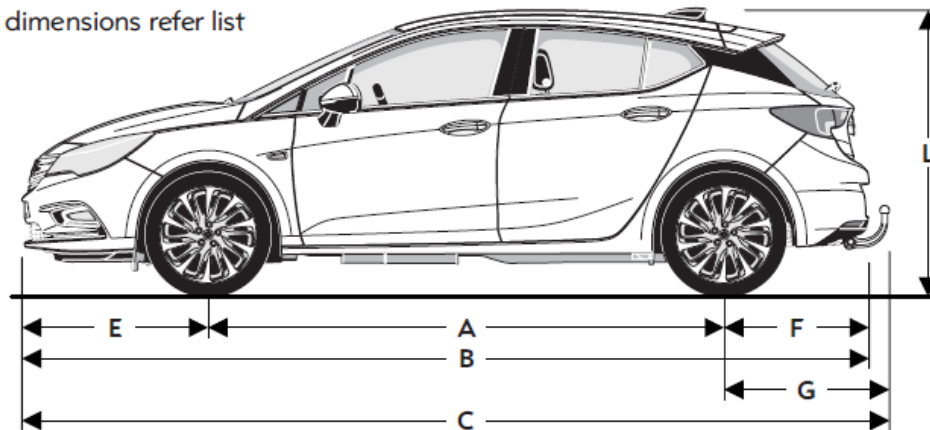

Vehicle dimensions :

A	Wheelbase	2662 mm [*])
B	Vehicle length min.-max.	4370-4386 mm [*])
C	Vehicle length with trailer hitch max.	4474 mm [*])
D	Vehicle length with rear end carrier	Not applicable
E	Overhang front min.-max.	960-960 mm [*])
F	Overhang rear min.-max.	748-764 mm [*])
G	Overhang rear with trailer hitch max.	852 mm [*])
H	Track width front min.-max.	1530-1548
I	Track width rear min.-max.	1537-1565
J	Vehicle width without mirrors	1809 mm [*])
K	Vehicle width mirrors incl.	2042 mm / 1871 mm folded
L	Vehicle height	1485 mm [*]) / depending on options 1437 - 1531 mm



ASTRA SPORTS TOURER – SPECIFICHE TECNICHE

	BENZINA			DIESEL		
VERSIONI	1.2 Turbo 110cv S&S MT6	1.2 Turbo 130cv S&S MT6	1.2 Turbo 145cv S&S MT6	1.5 CDTI 105cv S&S MT6	1.5 CDTI 122cv S&S MT6	1.5 CDTI 122cv S&S AT9
Normativa antinquinamento	Euro 6d	Euro 6d	Euro 6d	Euro 6d	Euro 6d	Euro 6d
Sistema Stop&Start	Sì	Sì	Sì	Sì	Sì	Sì
Cavalli Fiscali	14	14	14	16	16	16
Numero di cilindri	3	3	3	3	3	3
Cilindrata - cm ³	1199,4	1199,4	1199,4	1496	1496	1496
Potenza massima - kW a giri/min	81@ 4500	96 @ 5500	107 @ 5500	77 @ 3250	90 @ 3500	90 @ 3500
Coppia massima - Nm a giri/min	195 @ 2000-3500	225 @ 2000-3500	225 @ 2000 - 3500	260 @ 1500-2500	300 @ 1750-2500	300 @ 1750-2500
TRASMISSIONE						
Cambio	Manuale	Manuale	Manuale	Manuale	Manuale	Automatico
Numero rapporti	6	6	6	6	6	9
PERFORMANCE						
Velocità massima in km/h	200	215	220	200	210	205
0 - 100 km/h (in secondi)	10,6	10,1	9,6	10,8	10,4	10,8
EMISSIONI E CONSUMI (WLTP)						
Emissioni Co2 min-max g/km	119-137	119-137	119-137	112-124	115-127	133-147
Carburante min/max - l/100km	5,2-6	5,2-6	5,2-6	4,3-4,7	4,4-4,8	5,1-5,6
DIMENSIONI						
Lunghezza - mm	4702					
Larghezza - mm con retrovisori	2042					
Larghezza - mm senza retrovisori	1809					
Altezza - mm	1510					
Passo - mm	2662					
Numero posti	5					
Volume del bagagliaio - litri	540-1630 (-60 con il ruotino di scorta)					



O P E L

ASTRA SPORTS TOURER – SPECIFICHE TECNICHE

Astra-K Sports Tourer SW5 Innovation

Maße/Dimensions mm

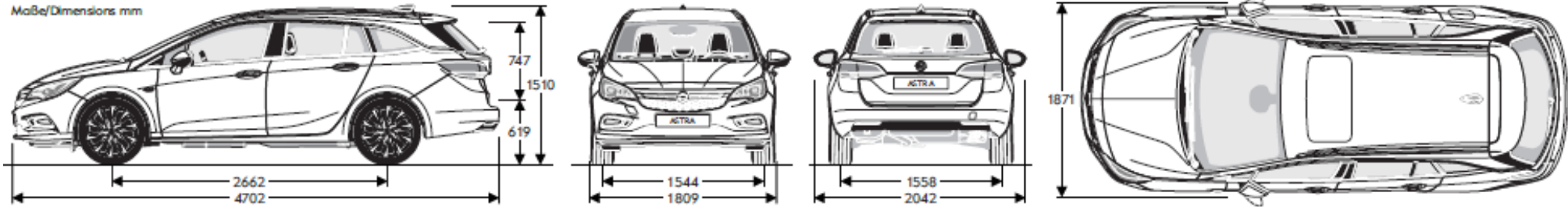

Breite mit eingeklappten Außenspiegeln 1871 mm

dimensions refer list

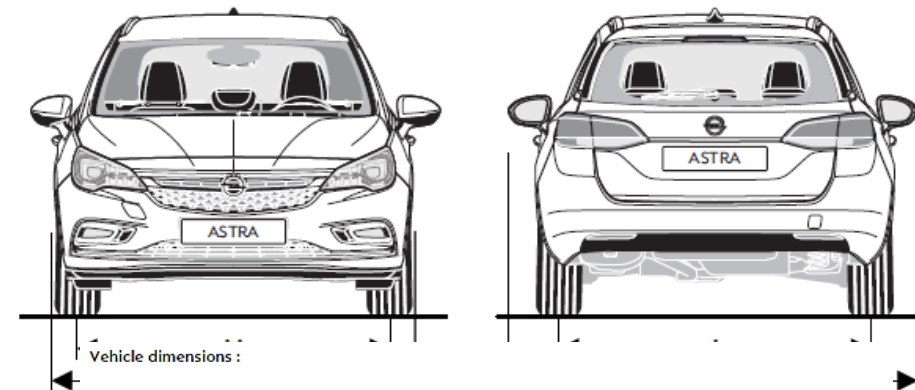
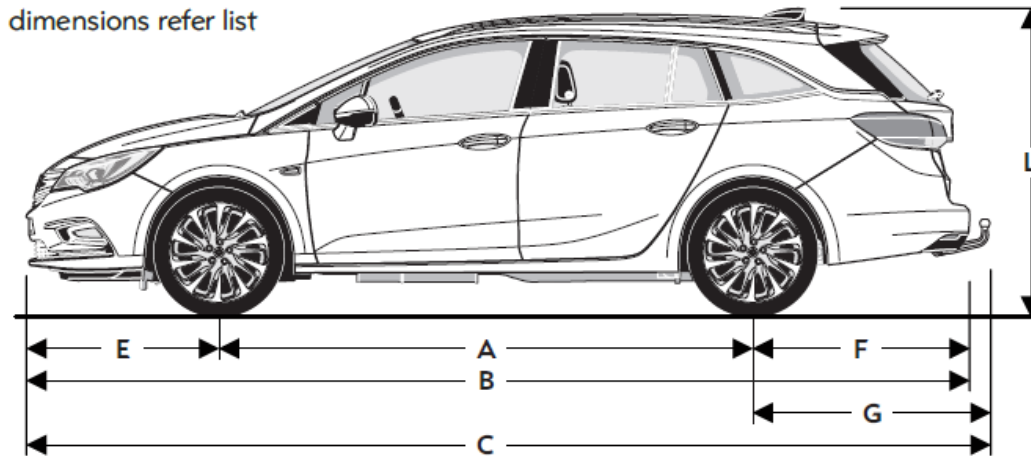

Vehicle dimensions :

A	Wheelbase	2662 mm [*])
B	Vehicle length min.-max.	4370-4386 mm [*])
C	Vehicle length with trailer hitch max.	4474 mm [*])
D	Vehicle length with rear end carrier	Not applicable
E	Overhang front min.-max.	960-960 mm [*])
F	Overhang rear min.-max.	748-764 mm [*])
G	Overhang rear with trailer hitch max.	852 mm [*])
H	Track width front min.-max.	1530-1548
I	Track width rear min.-max.	1537-1565
J	Vehicle width without mirrors	1809 mm [*])
K	Vehicle width mirrors incl.	2042 mm / 1871 mm folded
L	Vehicle height	1485 mm [*]) / depending on options 1437 - 1531 mm



ASTRA – GARANZIA FLEX CARE

KM/ANNO	DURATA	BASE		SILVER		GOLD	
		Listino IVA ESCLUSA	Listino IVA INCLUSA	Listino IVA ESCLUSA	Listino IVA INCLUSA	Listino IVA ESCLUSA	Listino IVA INCLUSA
		Programma di Garanzia estesa Opel FlexCare. Stessa copertura della garanzia del costruttore e l'assistenza stradale + Assistenza stradale in caso di guasti o incidenti.		BASE + MANUTENZIONE ORDINARIA (numero di interventi di manutenzione programmata previsti dal Piano di Manutenzione Opel comprensivi di manodopera.)		SILVER + MANUTENZIONE STRAORDINARIA (sostituzione di componenti soggetti ad usura in riferimento ad un "uso normale" del veicolo. Le sostituzioni contemplano anche la manodopera.)	
10.000 KM/ANNO	3 ANNI	-	-	€ 594,26	€ 725,00	€ 717,21	€ 875,00
	4 ANNI	€ 307,38	€ 375,00	€ 1.004,10	€ 1.225,00	€ 1.209,02	€ 1.475,00
	5 ANNI	€ 471,31	€ 575,00	€ 1.290,98	€ 1.575,00	€ 1.659,84	€ 2.025,00
15.000 KM/ANNO	3 ANNI	-	-	€ 614,75	€ 750,00	€ 840,16	€ 1.025,00
	4 ANNI	€ 348,36	€ 425,00	€ 1.045,08	€ 1.275,00	€ 1.393,44	€ 1.700,00
	5 ANNI	€ 512,30	€ 625,00	€ 1.352,46	€ 1.650,00	€ 1.926,23	€ 2.350,00
20.000 KM/ANNO	3 ANNI	-	-	€ 635,25	€ 775,00	€ 922,13	€ 1.125,00
	4 ANNI	€ 389,34	€ 475,00	€ 1.086,07	€ 1.325,00	€ 1.577,87	€ 1.925,00
	5 ANNI	€ 594,26	€ 725,00	€ 1.413,93	€ 1.725,00	€ 2.131,15	€ 2.600,00
30.000 KM/ANNO	3 ANNI	-	-	€ 717,21	€ 875,00	€ 1.209,02	€ 1.475,00
	4 ANNI	€ 471,31	€ 575,00	€ 1.209,02	€ 1.475,00	€ 1.967,21	€ 2.400,00
	5 ANNI	€ 676,23	€ 825,00	€ 1.557,38	€ 1.900,00	€ 2.622,95	€ 3.200,00
40.000 KM/ANNO	3 ANNI	-	-	€ 1.004,10	€ 1.225,00	€ 1.700,82	€ 2.075,00
	4 ANNI	€ 553,28	€ 675,00	€ 1.393,44	€ 1.700,00	€ 2.418,03	€ 2.950,00
	5 ANNI	€ 758,20	€ 925,00	€ 1.967,21	€ 2.400,00	€ 3.340,16	€ 4.075,00

